



pano sistemleri
enclosure systems



TP DUVAR TİPİ <i>TP WALL TYPE</i>	1
MP DİKİLİ MONOBLOK <i>MP STANDFLOOR MONOBLOK</i>	2
ÜP DİKİLİ MODÜLER <i>UP STANDFLOOR MODULAR</i>	3
MS DİKİLİ PERDELİ <i>MS STANDFLOOR WITH COVER</i>	6
BAZA <i>BASE</i>	7
KONSOL PANO SERİSİ <i>CONSOLE SERIES</i>	8
ANAHTARLAR VE KİLİTLER <i>KEYS & LOCKS</i>	9
AYDINLATMALAR <i>LIGHTING</i>	10
HAVA ŞARTLANDIRICILAR <i>AIR CONDITIONERS</i>	10



ELEKTROTEKNİK A.Ş.

0145

DTM ELEKTROTEKNİK A.Ş.



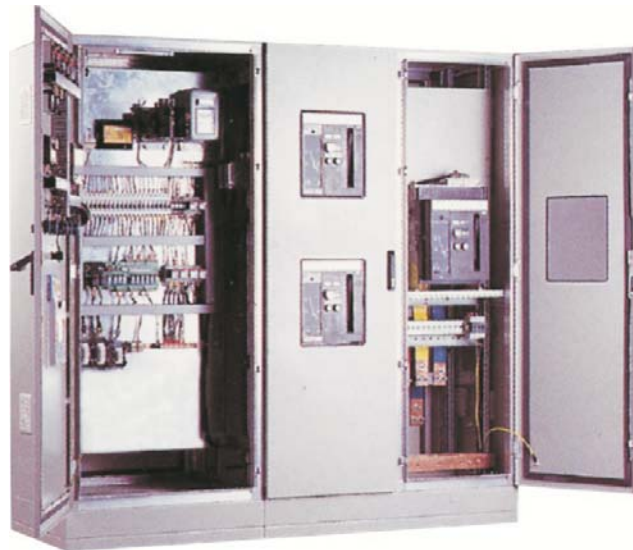
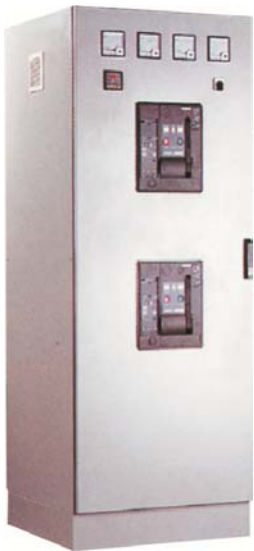
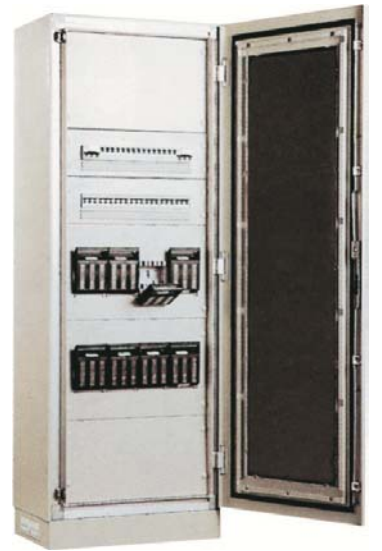

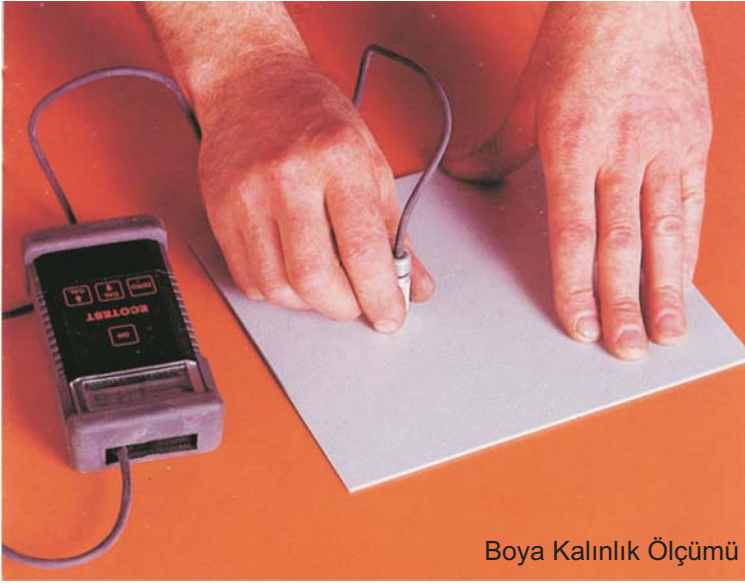

Boya Kalınlık Ölçümü

Kalite Kontrol Metodları



Darbe Deneyi



Kazıma Deneyi

TP DUVAR TİPİ / TP WALL TYPE

Çerçeve / Frame

Tek parça olarak uygun kalınlıktaki sac plakadan işlenir. Pano köşeleri kaynak metodu ile birleştirilir. Çerçevenin alt yüzeyinde enerji girişini sağlayacak şekilde tasarlanmış flanş mevcuttur. Su ve toz girişine karşı koruma poliüretan conta ile sağlanmıştır. Elektrostatik toz boya ile boyanan panonun standart rengi RAL7032 pütürlü gridir. Özel renk seçenekleri mevcuttur.

Processed with an appropriate thickness of a sheet metal as a single piece. Enclosure corners are joined with welding method. For the input of the energy there is a flange under the frame. Protection against water and dust is provided with a polyurethane gasket. Painted with an electrostatic powder paint and the standard is RAL 7032w. Special colors can be provided on demand.

Kapı / Door

Pano ağzının özel dereceli tasarımı ve kullanılan menteşeler ile kapı 130° açılabilir. Pano yüksekliği 1000 mm ve üstündeki değerlere sahip olan panolarda kapı kilidi olarak üç noktadan kilitleme yapan DTM tasarımı Kollu Pano Kilidi kullanılmıştır.

With a special design and hinges, the door can open with a degree of 130. Above 1000 mm the door is provided with 3-point DTM designed locks.

Montaj Paneli / Installation Panel

Pano ölçülerine uygun olarak seçilen sac kalınlığından imal edilen paneller, pano gövdesine vida çakma makinası kullanılarak çakılan vidalara, M5 somun kullanılarak birleştirilir. Montaj Panelinin standart imalat malzemesi pre galvaniz sactır.

The panels are joined with automatic nuts. Installation panel has a standard material of pregalvanized sheet-metal.

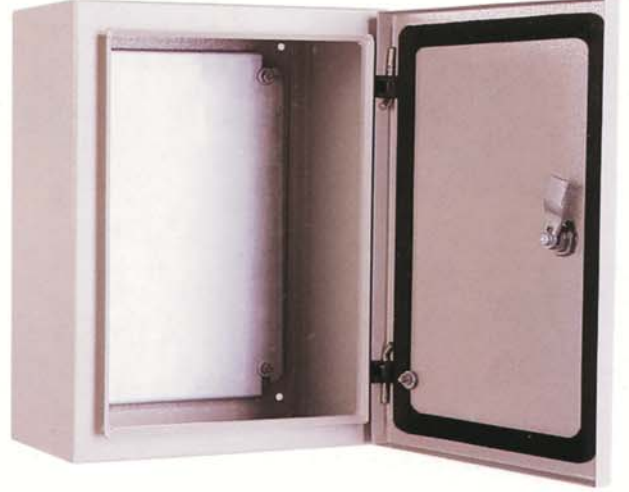

Pano Ölçüleri / Enclosures Dimensions H*W*D	Sipariş / Order No	Montaj Paneli / Installation Panel
300*200*150	DP 3215	DPMP3215
300*200*200	DP 3220	DPMP3220
300*400*200	DP 3382	DPMP3382
400*600*250	DP 4625	DPMP3640
400*600*300	DP 4630	DPMP3665
400*300*200	DP 4320	DPMP4320
500*500*200	DP 5520	DPMP5520
500*500*300	DP 5530	DPMP5530
600*400*250	DP 6325	DPMP6325
600*400*300	DP 6330	DPMP6330
600*600*250	DP 6625	DPMP6625
600*600*300	DP 6630	DPMP6630
800*600*250	DP 8625	DPMP8625
800*600*300	DP 8630	DPMP8630
800*800*250	DP 8825	DPMP8825
800*800*300	DP 8830	DPMP8830
800*1000*250	DP 8125	DPMP8125
800*1000*300	DP 8130	DPMP8130
1000*800*300	DP 1830	DPMP1830
1000*1000*300	DP 1130	DPMP1130
1200*600*300	DP 1263	DPMP1263
1200*800*300	DP 1283	DPMP1283
1200*1000*300	DP 1213	DPMP1213

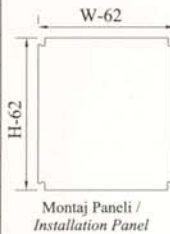
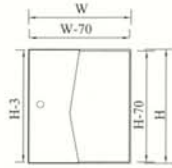

MODÜLER ŞASE / MODULAR CHASIS

Standart malzemelerin daha kolay ve çabuk yerleştirilmesi amacıyla kullanılır.

Used for installing standard equipments more easily and quickly.

Pano Ölçüleri / Enclosures Dimensions H*W*D	Raf Sayısı/ Division Number	Modüler Şase h x w x d / Modular Chassis	Sipariş / Order No
300*200*150	2	255*155*130	MS 3215
400*600*200	2	355*555*180	MS4622
400*600*200	3	355*555*180	MS 4623
500*500*200	5	455*455*180	MS 5520
600*400*250	4	555*355*230	MS 6425
600*400*300	4	555*355*280	MS 6430
600*560*250	5	555*555*230	MS 6625
600*560*300	5	555*555*280	MS 6630
800*560*250	5	755*555*230	MS 8625
800*560*300	5	755*555*280	MS 8630



MODÜLER ŞASE PLEYTLİ / MODULAR CHASIS WITH PLATE

Pano Ölçüleri / Enclosures Dimensions H*W*D	Raf Sayısı/ Division Number	Modüler Şase h x w x d / Modular Chassis	Sipariş / Order No
300*400*200	2	255*355*180	MSP 3420
500*400*250	3	555*355*230	MSP 6425
500*400*300	3	555*355*280	MSP 6430
800*560*250	5	755*555*230	MSP 8625
800*560*300	5	755*555*280	MSP 8630



MP DİKİLİ MONOBLOK / STANDFLOOR MONOBLOK

Özel olarak tasarlanmış Monoblok Panolar, tek panolu uygulama alanlarında müşteri ihtiyacını karşılayabilecek şekilde üretilmişlerdir. Tüm pano serilerimiz elektrostatik fırın boya sistemi ile boyanmaktadır. Panolarımızın standart rengi RAL 7032 gridir. Özel renk seçenekleri müşteri ihtiyaçlarına göre sağlanabilmektedir.

With a special design Monoblok enclosures are produced for satisfaction of the customer. All enclosure series are painted with an electrostatic powder paint. Special colors are available on demand.

Çerçeve / Frame

Çerçeve tek parça olarak saç plakadan işlenir ve pano köşeleri kaynakla birleştirilir. Çerçevenin alt yüzeyinde enerji girişini sağlayacak şekilde tasarlanmış flanş mevcuttur. Su ve toz girişine karşı tam koruma poliüretan conta ile sağlanmıştır.

Frame is processed with a sheet metal and corners are welded. For the input of the energy there is a flange under the frame. Protection against water and dust is provided with a polyurethan gasket.

Kapı / Door

Pano ağzının özel dereceli tasarımı ve kullanılan menteşeler ile kapı minimum 130 açılabilme özelliğine sahip olmuştur. Kapı kilidi olarak üç noktadan kilitleme yapan DTM tasarımı Kollu Pano Kilidi kullanılmıştır.

With a special design and hinges, the door can open with a degree of 130. Above 1000 mm the door is provided with 3-point DTM designed locks.

Montaj Paneli

2 mm sac kullanılarak pre galvaniz malzemeden imal edilmektedir.

The panels are joined with a automatic nuts. Installation panel has a standard material of pregalvanized sheet-metal.

AKSESUARLAR / ACCESSORIES

Hava Soğutucuları - Soğutma Fanları - Isıtıcılar - Proje Cepleri - Isı Esanjörleri - Kaldırma Gözleri - Montaj Paneli - Döner Çerçeve - Termostat - Sistem Bara ve Rayları - Bazalar.

Air coolers - Cooler Fans - Heaters - Project Folders - Heat Exchangers - Lifting Pieces - Mounting Panels - Turnable Frame - Thermostat - System Bars & Rails - Bases.

Pano Ölçüleri / Enclosures Dimensions H*W*D	Sipariş / Order No	Montaj Paneli / Installation Panel
1160*560*400	MP1264	MPMP1264
1160*700*400	MP1274	MPMP1274
1160*800*400	MP1284	MPMP1284
1160*800*500	MP1285	MPMP1285
1160*900*500	MP1295	MPMP1295
1800*800*400	MP1884	MPMP1884
1960*800*400	MP2084	MPMP2084
1600*960*400	MP1614	MPMP1614
1800*960*400	MP1814	MPMP1814
1160*1160*400	MP1214	MPMP1214
1600*1160*400	MP1624	MPMP1624
1600*1160*500	MP1625	MPMP1625
1800*1160*400	MP1824	MPMP1824
1960*1160*500	MP2025	MPMP2025
1800*1600*400	MP1864	MPMP1864

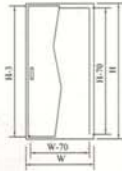

Montaj Paneli /
Installation Panel

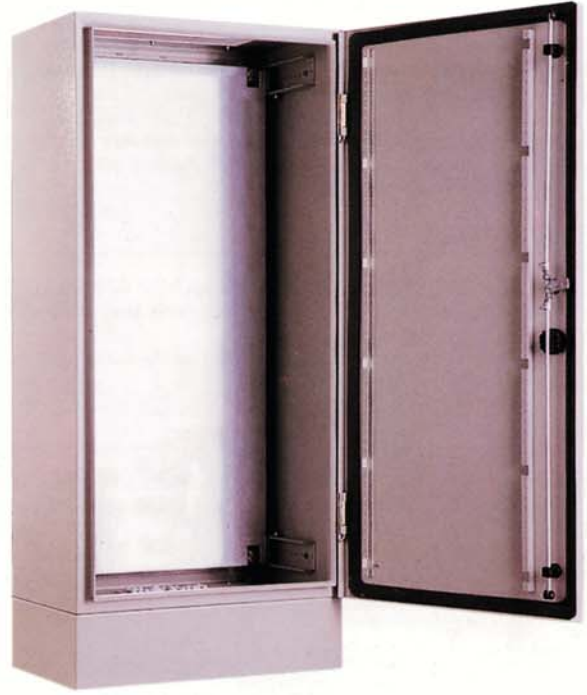

KIZAK RAYLARI / RAİL BARS



• Montaj panelinin pano derinliğinde pozisyonunu ayarlamak için kullanılır.

Pano Derinliği / E. Depth	Sipariş / Order No
400	MPKR 40
500	MPKR 50

DESTEK PROFİLLERİ / SUPPORT RAILS



• Taşıma raylarını dizmek için kullanılır.

Pano Yüksekliği / E. Height	Sipariş / Order No
1160	MPDP 12
1600	MPDP 16
1800	MPDP 18
1960	MPDP 20

TAŞIMA RAYLARI / CARRIER RAILS



• Şalt malzemelerinin pano içerisinde montajı için kullanılır.

Pano Genişliği / E. Width	Sipariş / Order No
560	MPTR 56
800	MPTR 80
960	MPTR 96
1160	MPTR 116
1600	MPTR 160

ÜP DİKİLİ MODÜLER / UP STANDFLOOR MODULAR

ÜP Dikili Modüler, kullanıcının modüler sistem ihtiyacına cevap verecek şekilde imal edilmiştir. Her bir ÜP Dikili Modüler, uygun ölçü kombinasyonu içerisinde birbirine eklemek sureti ile Çoklu ÜP Dikili Modüler sistemine dönüştürülerek kullanılabilir. Elektrostatik toz boya ile boyanan panoların standart rengi RAL7032 gridir. Özel renk seçenekleri mevcuttur.

UP standfloor modular is designed for maximum customer satisfaction. It can be designed in a various combinations as well. Painted with RAL 7032. Special colors are available on demand.

Çerçeve / Frame

Köşeleri kaynak ile birleştirilen ve üst kısmında M20 ölçülerinde dört adet kaldırma mapası bulunan çerçeve 2 mm sac kullanılarak imal edilmiştir.

Designed with a 2 mm shett metal and weldwd on the corners. There are liftings parts on the top as well.

Arka Kapak / Kapı (Back Door / Cover)

Dört bir kenarı ÜP Dikili Modüler panoyu çeşitli dış etkenlerden koruyacak şekilde poliüretan conta ile contalanmış ve 2 mm kalınlığında sac malzemeden imal edilmiştir.

Produced with a polyurethan gasket that fills every openings on the sides. Processed with a 2 mm shett metal.

Montaj Paneli / Mounting Panel

2,5 mm sac kullanılarak pregalvaniz malzemeden imal edilmektedir.

Designed with a 2,5 mm pregalvanized sheet metal.

Kapılar / Doors

2 mm sac kullanılarak imal edilen kapı, 130° açılabilme özelliğine sahip olmasının yanısıra, kendi imalatımız olan Kollu Pano Kilidi ile üç noktadan kilitleme yapmaktadır. Kapı üzerinde çeşitli aksesuarların montajına imkan sağlayan delikli dikey kayıtlar mevcuttur. Kapı üzerinde sızdırmazlık contası olarak poliüretan conta kullanılmıştır.

With a special design and hinges, the door can open with a degree of 130. Above 1000 mm the door is provided with 3-point DTM designed locks.

Alt ve Üst Başlık / Bottom & Top Rails

2 mm sac kullanılarak yapılan alt ve üst başlıklar, çerçeveye vida ile birleştirilir. Alt başlıkta enerji girişi için tasarlanmış flanş boşluğu mevcuttur.

Produced with a 2 mm. Sheet metal and joined with nuts. There are flanges as well.

Aksesuarlar / Accessories

Hava soğutucuları - Soğutma Fanları - Isıtıcılar - Proje Cepleri - Isı Esanjörleri - Kaldırma Mapası - Montaj Paneli - Yan Kapaklar - Termostat - Sistem Bara ve Rayları - Bazalar.

Air coolers - Cooler Fans - Heaters - Project Folders - Heat Exchangers - Lifting Pieces - Mounting Panels - Turnable Frame - Thermostat - System Bars & Rails Bases.



Genişlik / Width 560 mm

Pano Ölçüleri / Enclosures Dimensions H*W*D	Sipariş / Order No	Yan Kapak / Side Cover	Birleştirme / Joint	Montaj Paneli / M. Panel	Havalandırma / Ventilation	Flexyglasslı Kapı / Door With Flexyglass
1800*560*500	ÜP1865	ÜPYK1865	ÜPB1865	ÜPMP1865	ÜPH1865	ÜPFK1865
1960*560*560	ÜP2068	ÜPYK2068	ÜPB2068	ÜPMP2068	ÜPH2068	ÜPFK2068
1960*560*700	ÜP2067	ÜPYK2067	ÜPB2067	ÜPMP2067	ÜPH2067	ÜPFK2067
2400*560*700	ÜP2467	ÜPYK2467	ÜPB2467	ÜPMP2467	ÜPH2467	ÜPFK2467

Genişlik / Width 800 mm

Pano Ölçüleri / Enclosures Dimensions H*W*D	Sipariş / Order No	Yan Kapak / Side Cover	Birleştirme / Joint	Montaj Paneli / M. Panel	Havalandırma / Ventilation	Flexyglasslı Kapı / Door With Flexyglass
1800*800*700	ÜP1887	ÜPYK1887	ÜPB1887	ÜPMP1887	ÜPH1887	ÜPFK1887
1960*800*560	ÜP2088	ÜPYK2088	ÜPB2088	ÜPMP2088	ÜPH2088	ÜPFK2088
1960*800*700	ÜP2087	ÜPYK2087	ÜPB2087	ÜPMP2087	ÜPH2087	ÜPFK2087
2200*800*700	ÜP2287	ÜPYK2287	ÜPB2287	ÜPMP2287	ÜPH2287	ÜPFK2287

Genişlik / Width 960 mm

Pano Ölçüleri / Enclosures Dimensions H*W*D	Sipariş / Order No	Yan Kapak / Side Cover	Birleştirme / Joint	Montaj Paneli / M. Panel	Havalandırma / Ventilation	Flexyglasslı Kapı / Door With Flexyglass
1960*960*560	ÜP2018	ÜPYK2018	ÜPB2018	ÜPMP2018	ÜPH2018	ÜPFK2018
1960*960*700	ÜP2017	ÜPYK2017	ÜPB2017	ÜPMP2017	ÜPH2017	ÜPFK2017
2200*960*500	ÜP2215	ÜPYK2215	ÜPB2215	ÜPMP2215	ÜPH2215	ÜPFK2215

Genişlik / Width 1160 mm

Pano Ölçüleri / Enclosures Dimensions H*W*D	Sipariş / Order No	Yan Kapak / Side Cover	Birleştirme / Joint	Montaj Paneli / M. Panel	Havalandırma / Ventilation	Flexyglasslı Kapı / Door With Flexyglass
1960*1160*560	ÜP2028	ÜPYK2028	ÜPB2028	ÜPMP2028	ÜPH2028	ÜPFK2028
1960*1160*700	ÜP2027	ÜPYK2027	ÜPB2027	ÜPMP2027	ÜPH2027	ÜPFK2027
2200*1160*700	ÜP2227	ÜPYK2227	ÜPB2227	ÜPMP2227	ÜPH2227	ÜPFK2227

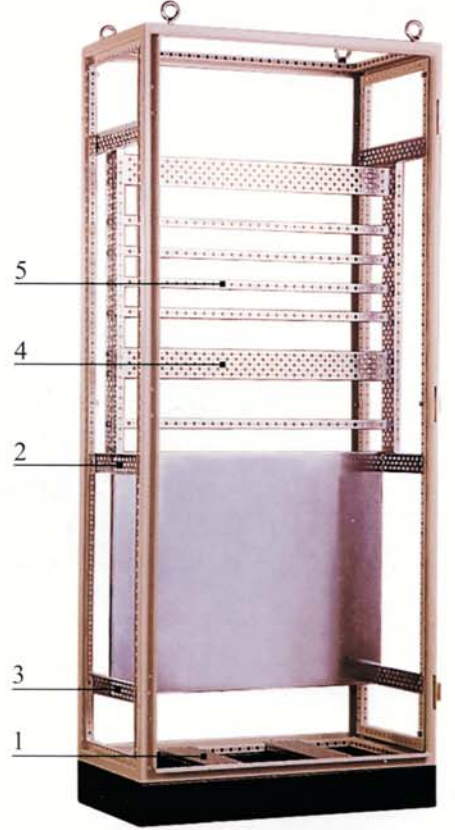
**ÜP DİKİLİ MODÜLER PANO SERİSİ MONTAJ RAYLARI /
UP STAND FLOOR MODULAR SERIES MOUNTING RAILS**
**1. Destek Rayı /
Support Rail**

Sipariş / Order No	Pano Derinliği / E. Depth
ÜPDR 50	500
ÜPDR 56	560
ÜPDR 70	700

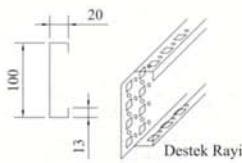
**2. Derinlik Rayı /
Width Rail**

Sipariş / Order No	Pano Derinliği / E. Depth
ÜPRR 50	500
ÜPRR 56	560
ÜPRR 70	700

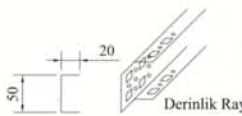
**3. Panel Rayı /
Panel Rail**

Sipariş / Order No	Pano Derinliği / E. Depth
ÜPPR 50	500
ÜPPR 56	560
ÜPPR 70	700

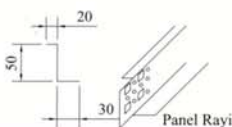
**4. Geniş Taşıyıcı Ray /
Wide Carrier Rail**

Sipariş / Order No	Pano Genişliği / E. Width
ÜPEG 56	560
ÜPEG 80	800
ÜPEG 96	960
ÜPEG 116	1160

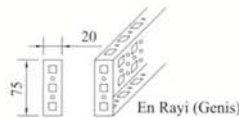

**5. Dar Taşıyıcı Ray /
Narrow Carrier rail**

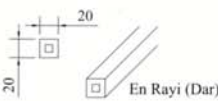
Sipariş / Order No	Pano Genişliği / E. Width
ÜPED 56	560
ÜPED 80	800
ÜPED 96	960
ÜPED 116	1160

**Üst ve Alt Kablo Flanşı Ölçüleri /
Top & Bottom Cable Flange Dimensions**

PANO ÖLÇÜLERİ / DIMENSIONS		FLANŞI ÖLÇÜLERİ / FLANGE DIMENSIONS	
Genişlik / Width W	Derinlik / Depth D	Genişlik / Width W	Derinlik / Depth D
560	500	360	225
560	560	360	280
560	700	360	425
800	500	600	225
800	560	600	280
800	700	600	425
960	500	760	225
960	560	760	280
960	700	760	425
1160	500	960	225
1160	560	960	280
1160	700	960	425

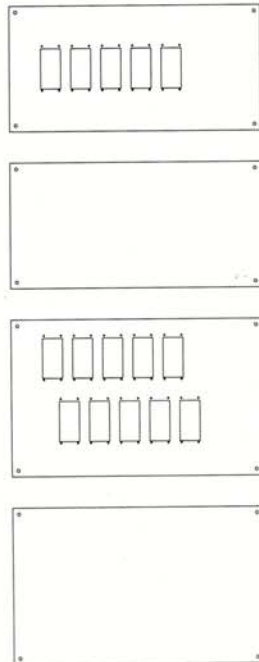
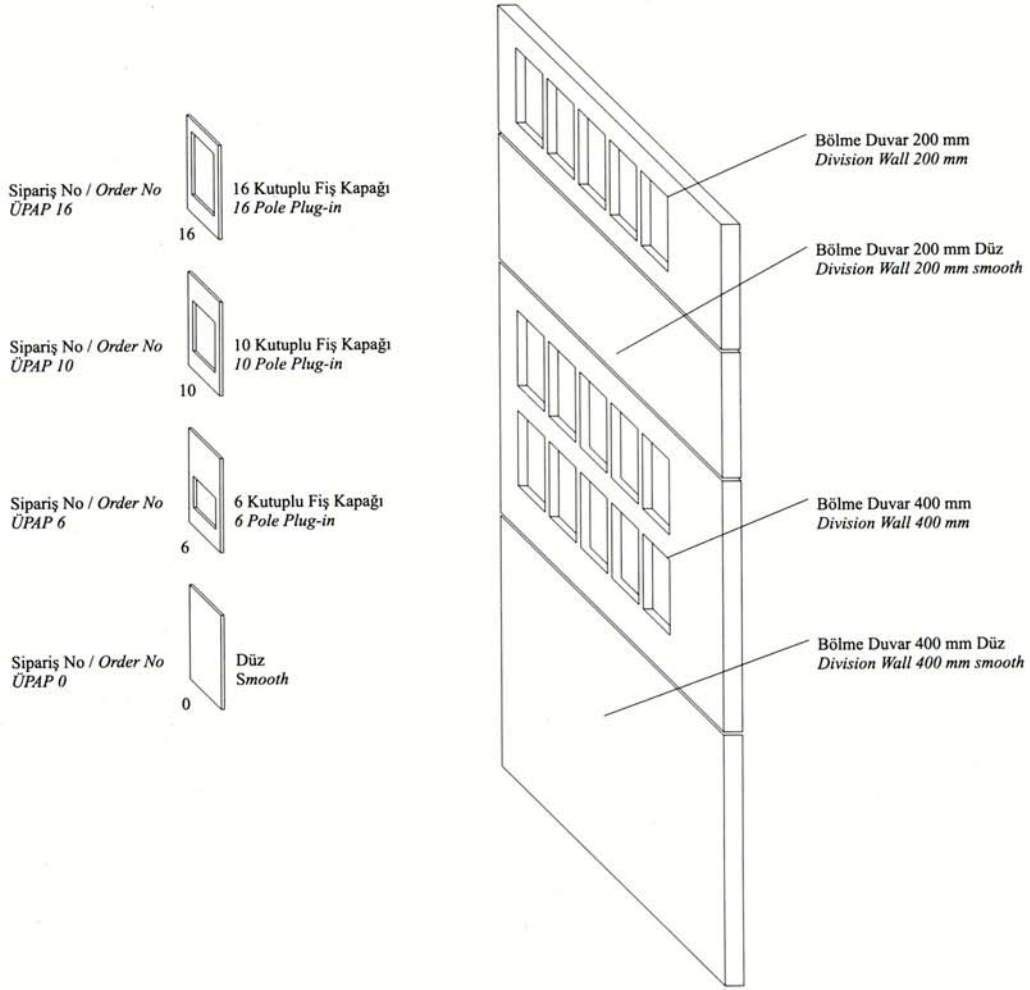
FİŞ GİRİŞLİ PANO BÖLME DUVARI / PLUG-IN ENCLOSURE DIVISION WALL



Parça Adı / Item Name	Sipariş No / Order No	Pano Derinliği / E. Depth
Bölme Duvar 200 mm / Division Wall 200 mm	UPBD 520	500
	UPBD 562	560
	UPBD 720	700

Parça Adı / Item Name	Sipariş No / Order No	Pano Derinliği / E. Depth
Bölme Duvar 200 mm Düz / Division Wall 200 mm Smooth	UPBD520D	500
	UPBD562D	560
	UPBD720D	700

Parça Adı / Item Name	Sipariş No / Order No	Pano Derinliği / E. Depth
Bölme Duvar 400 mm / Division Wall 400 mm	UPBD 540	500
	UPBD 564	560
	UPBD 724	700

Parça Adı / Item Name	Sipariş No / Order No	Pano Derinliği / E. Depth
Bölme Duvar 400 mm Düz / Division Wall 400 mm Smooth	UPBD540D	500
	UPBD564D	560
	UPBD740D	700

MS DİKİLİ PERDELİ / MS STANDFLOOR WITH COVER

MS Dikili Perdeli Pano Serisi elektrik ekipmanlarının bir araya toplanması için tasarlanmış bir pano serisidir. Elektrostatik toz boya ile boyanan panoların standart rengi RAL7032 gridir. Özel renk seçenekleri mevcuttur.

MS Dikili Perdeli sistem pano serisinde, genişliği 400 mm ve 550 mm olmak üzere 2 çeşit modül kullanılır. Kullanılan pano yüksekliğine bağlı olarak 1'den fazla modül kullanılabilir (1 Modül yüksekliği = 150 mm).

This enclosure is suitable for gathering all equipments in one. Painted with RAL 7032. Other colors are available on demand.

In this series two kinds of modules are used with 400 mm. and 500 mm. More than one module can be used with a height of 150 mm.

Pano Seçimi / Enclosure Selection

Pano içerisinde kullanılacak olan elektrik malzemelerinin miktarı belirlendikten sonra, panoda kullanacağınız modül tipini ve sayısını belirleyiniz. (modül şalt örtüleri ölçüleri ve yerleştirilebilecek elektrik ekipmanları miktarı, Şalt Örtüleri bölümünde belirlenebilir)

Seçmiş olduğunuz modül sayısı ve genişliğine bağlı olarak pano boyutlarını belirleyiniz.

After you choose the electric equipment in the enclosure you have to determine the module type and number. According to your selection you secondly have to determine the enclosure dimensions.



Pano Ölçüleri / Dimensions (H*W*D)	Modül / Module		Sipariş / Order No
	400	550	
1300*500*400	6		MS1354A
1300*650*400		6	MS1364A
1750*500*400	9		MS1754A
1750*650*400		9	MS1764A
1900*500*400	10		MS1954A
1900*650*400		10	MS1964A

MONTAJ KİTLER / INSTALLATION KITS

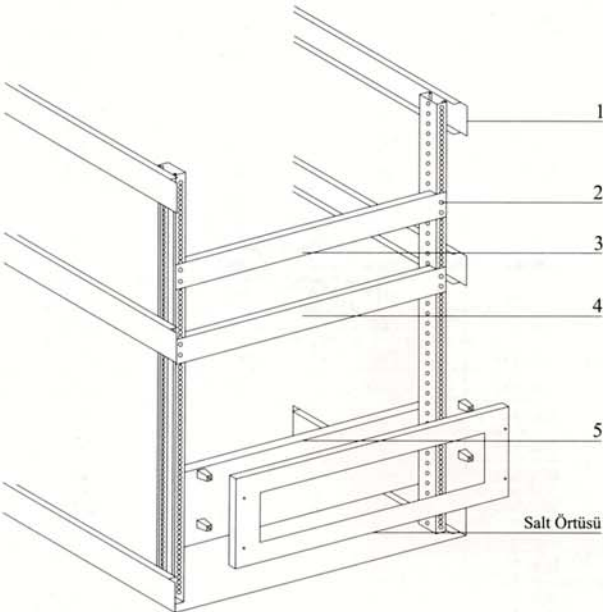

1. Derinlik Rayı / Depth Rail

Sipariş / Order No	Pano Derinliği / E. Depth
MSDR40A	400

2. Dikey Profil / Vertical Profile

Sipariş / Order No	Pano Yüksekliği / E. Height
MSDP120A	1200
MSDP160A	1600
MSDP180A	1800

3. Taşıyıcı Profil / Carrier Profile

Sipariş / Order No	Pano Genişliği / E. Width
MSTP50A	500
MSTP65A	650

4. W Otomat Altlığı / Automat Bottom

Sipariş / Order No	Pano Genişliği / E. Width
MSWO50A	500
MSWO65A	650

5. Silas Altlığı / Silas Bottom

Sipariş / Order No	Pano Genişliği / E. Width
MSSA50A	500
MSSA65A	650

ŞALT ÖRTÜLERİ

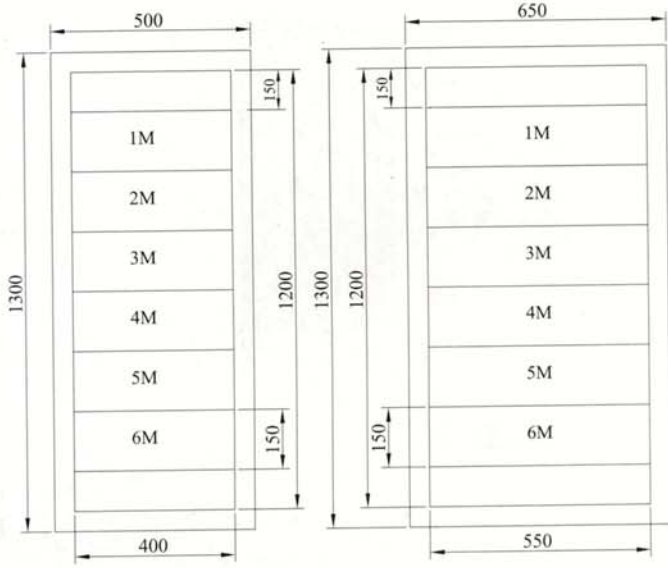

Pano Ölçüleri / E. Dimensions
(H*W*D)
1300*500*400

Pano Ölçüleri / E. Dimensions
(H*W*D)
1300*650*400

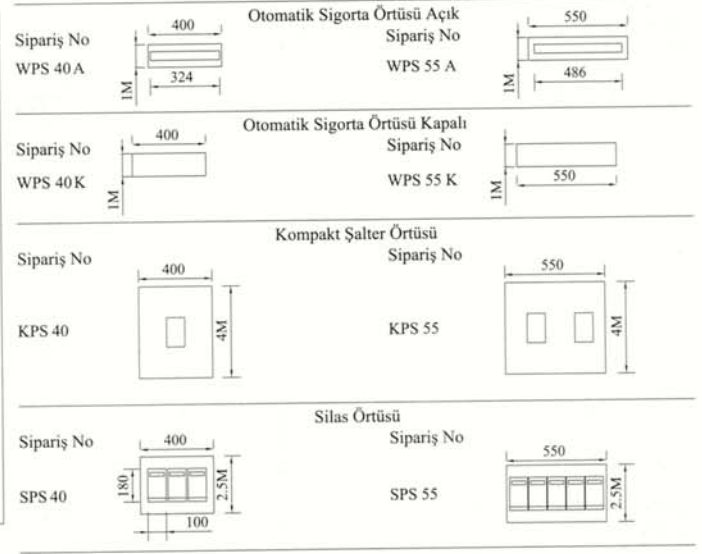

1M=150 mm

Örnek Sipariş: WPS 40 A

6 Adet Trifaze Otomatik Sigorta veya

18 Adet Monofaze Otomatik Sigorta

BAZA / BASE



Sipariş / Order No	Pano Geniřliđi / E. Width	Pano Derinliđi / E. Depth	Baza Yüksekliđi / Base Height
B5041	500	400	100
B5042	500	400	200
B5650	560	500	100
B5652	560	500	200
B56561	560	560	100
B56562	560	560	200
B5670	560	700	100
B5670	560	700	200
B65401	650	400	100
B65402	650	400	200
B8041	800	400	100
B8042	800	400	200
B8051	800	500	100
B8052	800	500	200
B80561	800	560	100
B80562	800	560	200
B8071	800	700	100
B8072	800	700	200
B96501	960	500	100
B96502	960	500	200
B96561	960	560	100
B96562	960	560	200
B96701	960	700	100
B96702	960	700	200
B11501	1160	500	100
B11502	1160	500	200
B11561	1160	560	100
B11562	1160	560	200
B11701	1160	700	100
B11702	1160	700	200



KONSOL / CONSOLE

Alt bölüm, Orta bölüm ve Üst bölüm olarak adlandırılan, üç ayrı bölümden oluşan Konsol Pano Serisinde ihtiyaç hissedildiğinde üç bölüm vidalı birleştirme sistemi yardımı ile birbirleri arasında çeşitli varyasyonlarda birbirine montaj edilerek kullanılabilir. Her üç bölümünde arka panelleri vidalı birleştirilmez. DTM tasarımı Kollu Pano Kilidi kullanılan alt bölümde sağlanan üç noktadan kilitleme ile mukavemet artırılmıştır. 12.5 mm hatveli kayıtlar ile montaj panelinin pano derinliğindeki sabitleme varyasyonları artırılmıştır. Konsol Pano Serisinin standart boya rengi RAL7032 gridir. Özel renk seçenekleri mevcuttur.

This series consists of bottom part, mid-part and top part. You can join them with nuts you choose whenever necessary. You can join every three part easily. With the design of DTM lock you can enhance the quality and strength. The standard color is RAL 7032 gray. Other colors are available on demand.

Gövde / Body

Suya ve toza karşı tam koruma sağlayan ağız kıvrımlı ve birleştirme noktası dikiş kaynaklı olarak imal edilmiştir.

Produced with a protection against water and dust by welding.

Kapılar ve Paneller / Doors and Panels

Alt bölüm sağ/sol 130° açılımlı, Orta ve Üst bölüm yarı birleşik / yarı serbest ve 90° açılımlı kapılara sahiptirler. Alt bölüm genişliği 1200 mm ve 1600 mm olan Konsol Panolarda çift kapı kullanılmaktadır. Arka paneller gövdeye vidalı birleştirilmez.

Bottom part with an opening of 130°, mid and top part with an opening of 90°. Two doors are used in console enclosures. Back panels are mounted to the body by nuts.

Montaj Paneli / Mounting Panel

Derinlik ayarlı kayıtları ile birlikte montaj paneli, alt bölümde standart olup diğer iki bölümde opsiyoneldir. Montaj panelinin standart imalat malzemesi pregalvaniz sactır.

Mounting panel is standard in bottom part and optional in other parts. Material of the mounting panel is pregalvanized sheet metal.



ÜST BÖLÜM / TOP PART

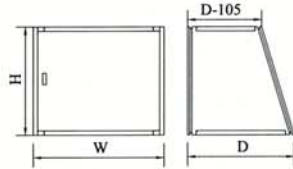

Üst Bölüm Ölçüleri / Top Part Dimensions H*W*D	Sipariş / Order No	Montaj Paneli / Mounting Panel
500*600*500	KPÜB565	KPÜBM565
500*800*500	KPÜB585	KPÜBM585
500*1000*500	KPÜB515	KPÜBM515
500*1200*500	KPÜB525	KPÜBM525
500*1600*500	KPÜB565	KPÜBM505

ORTA BÖLÜM / MIDDLE PART



Orta Bölüm Ölçüleri / Mid Part Dimensions H*W*D	Sipariş / Order No	Montaj Paneli / Mounting Panel
250*600*1000	KPOB261	KPOBM261
250*800*1000	KPOB281	KPOBM281
250*1000*1000	KPOB211	KPOBM211
250*1200*1000	KPOB221	KPOBM221
250*1600*1000	KPOB261	KPOBM251

ALT BÖLÜM / BOTTOM PART

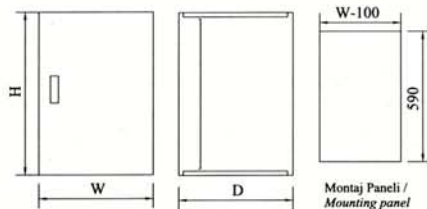

Alt Bölüm Ölçüleri / Bottom Part Dimensions H*W*D	Sipariş / Order No	Montaj Paneli / Mounting Panel
700*600*500	KPAB765	KPABM765
700*800*500	KPAB785	KPABM785
700*1000*500	KPAB715	KPABM715
700*1200*500	KPAB725	KPABM725
700*1600*500	KPAB7165	KPABM7165

ANAHTARLAR VE KİLİTLER / KEYS AND LOCKS

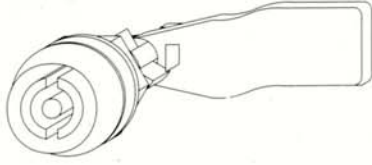

Sipariş No / Order No
M 2121



Sipariş No / Order No
AA 1808
Krom Kaplı Metal Anahtar
Chrome coated Metal key

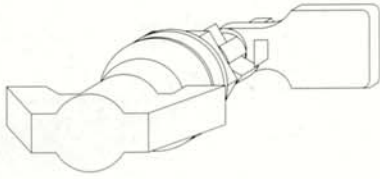

Sipariş No / Order No
MK 2122

BARELSİZ KİLİT / LOCK WITHOUT A BARREL

Sipariş No / Order No
BK 2123

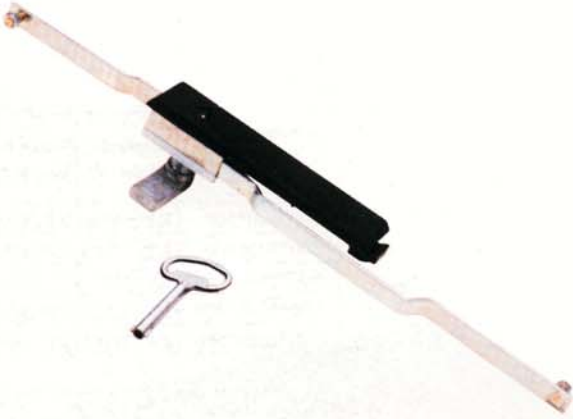

KALDIR ÇEVİR / LOCK LIFT AND TURN

Sipariş No / Order No
KÇ 2124



BARELLİ KALDIR ÇEVİR / BARREL WITH LIFT AND TURN

Sipariş No / Order No
BK 2125



AYDINLATMALAR / LIGHTING

Floresant Armatür

30 W Sipariş No / Order No : F 30

15 W Sipariş No / Order No : F 15



KAPI SİVİÇLERİ / DOOR SWITCHES

Kapalı kapılar açıldığında ışıkları yakar.

Light is on when doors open.

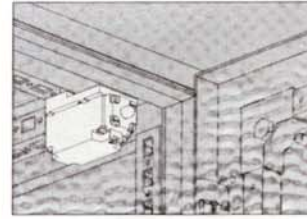

HAVA ŞARTLANDIRICILAR / AIR CONDITIONERS

FİLTRELİ FANLAR / FİLTRE FANS

Sipariş / Order No	Boşaltma Ölçüsü / Cut Out Dimensions
FLA 100	92x92
FLA 200	125x125
FLA 250/300	223x223
FLA 500/600	291x291

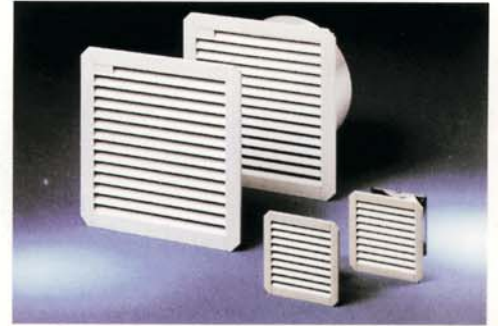

SOĞUTUCULAR / COOLERS

Güç / Power	Sipariş / Order No	H x W x D
750	C 75	900 x 400 x 237
1000	C 100	602 x 341 x 237
1550	C 155	900 x 400 x 237



ISITICILAR / HEATERS

Tip / Type	Çıkış / Out Put	H x W x D	Sipariş / Order No
HGK	20 W	60 x 50 x 25	D 1607
HGK	30 W	70 x 50 x 25	D 1608
HG	45 W	65 x 70 x 50	D 1609
HG	100 W	140 x 70 x 50	D 1610
HG	150 W	220 x 70 x 50	D 1611

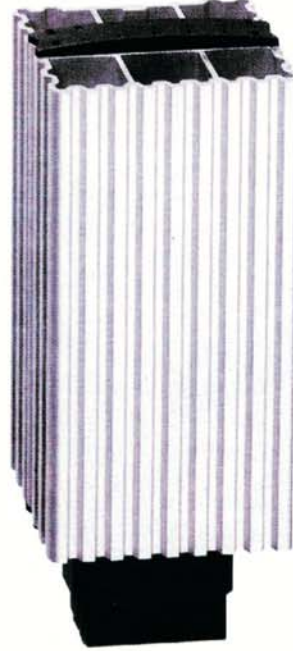

TERMOSTATLAR / THERMOSTATS



Tip / Type	H x W x D	Sipariş / Order No
Direkt Termostat / Direct Thermostat	71 x 71 x 27	T 2406
Dijital Termostat / Digital Thermostat	35 x 77 x 64	T 2506
Sensörlü Termostat / Thermostat with sensor	93 x 85 x 40	T 2507

www.dtm-enclosures.com



Elektroteknik A.Ş.

Çatalmeşe Mah. Sultansuyu Cad. No:119
34794 Alemdar / İSTANBUL / TÜRKİYE
Tel: +90 216 429 5174 Fax: +90 216 429 4788
email: info@dtm-enclosures.com